

Gen360[®]

数字智能电梯



OTIS



Gen360®

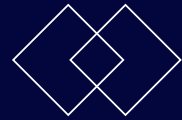

新之所向

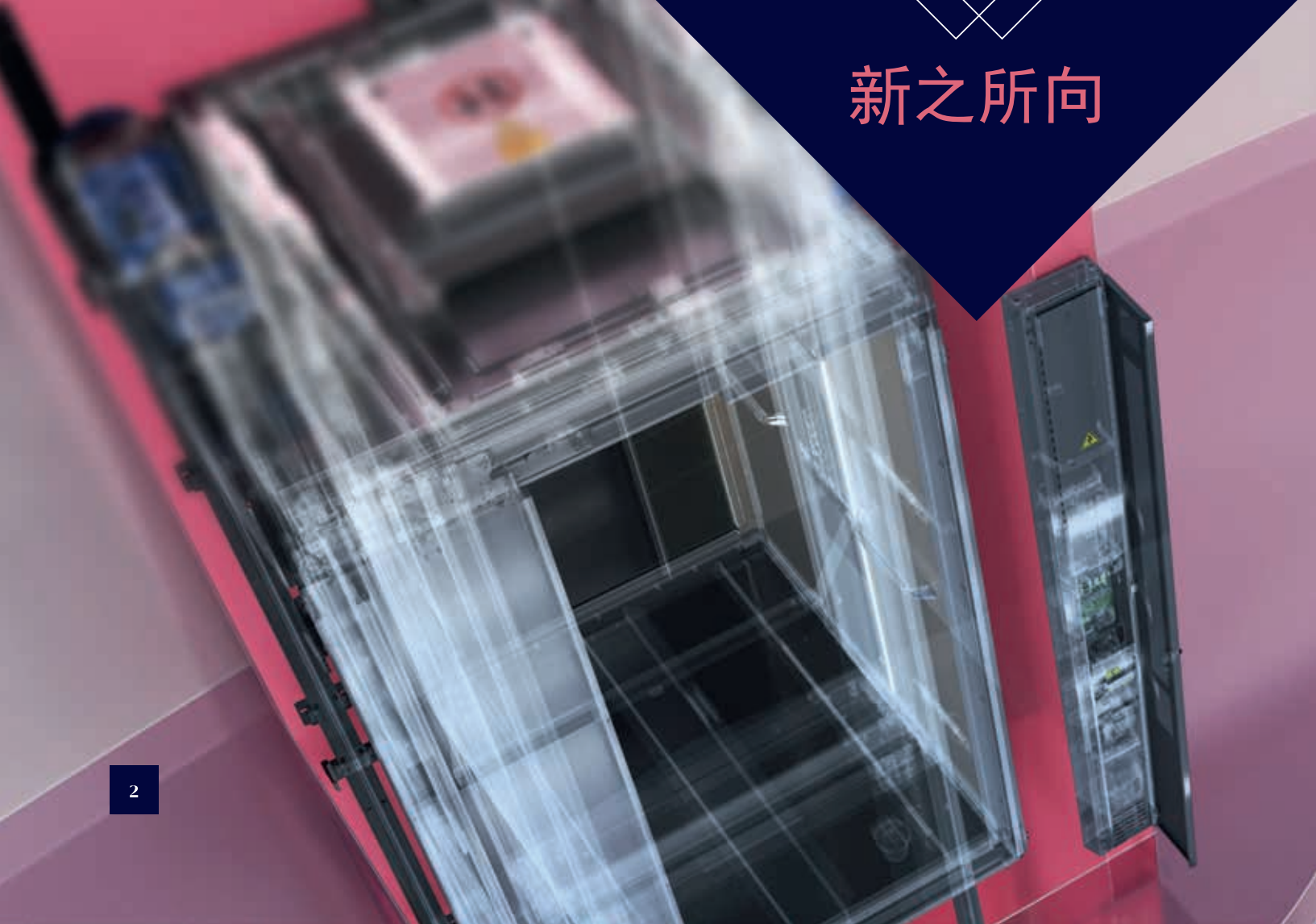

体验 数字新生

借助数字技术不断延伸的触角，奥的斯引领电梯智能创新，持续刷新设计、绿色、安全、支持、服务及维保，为您带来全新的智能数字体验。

- 08 -

安全 “更安心”

预测风险，主动响应，远程支持

- 12 -

服务 “数字智慧互联”

通过Otis ONE®智慧平台，主动检测、
预警及排解故障

- 16 -

体验 “卓越旅程”

独特的设计带来超出想象的搭乘体验

- 20 -

设计 “新视角”

以人为本的美学设计，全新的绿色解决方案

为您激活 智能时代

奥的斯集合全球精英团队，为您提供的不仅仅是一份设计，还是一套全面的支持服务，更是项目管理中的宝贵资产。

作为一支专家团队，我们将全天候对您的电梯进行远程监控、更新、维护。所有这一切都是为了能够赋予您最大程度的灵活性，使您能够完全掌控自己的电梯。

- 28 -

支持 “反应迅捷”

数字化工具简化流程，维保更高效，
性价比更高

电梯 新构想

全新Gen360®控制柜
标配自动救援系统(ARO)
及先进的整梯电池管理系统(CPB)

PESSRAL 可编程电子安全系统(SIL3)
实时安全自检测

Otis ONE®智能物联屏
展示累计再生电能
及PESSRAL安全自检测结果
并与AI Camera互动

毫米级位置定位系统(APRS)
告别位置丢失引起的故障

Otis ONE®解决方案

融入了物联网原生智能电子架构
和安全链，提供前所未有的智慧保障

智能摄像头AI Camera

特种设备监管(TSB)视频流
困人及电动车识别
远程云端拓展识别功能

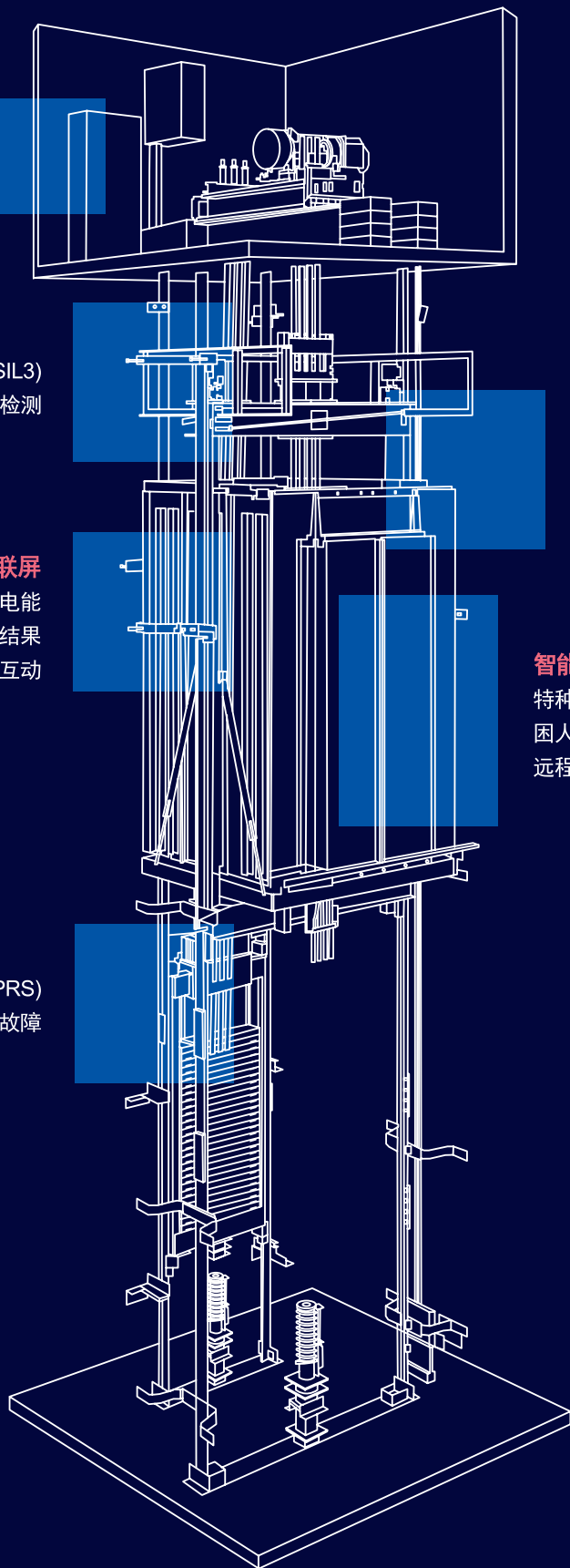

发现 Gen360[®]

智慧概述

Gen360[®]的出现是一次真正的电梯数字革命。创新的架构设计重新优化电梯系统的方方面面，让智能电梯有了新的标准。Otis ONE[®]解决方案能够让电梯成为互联世界的组成部分，可提供电梯实时状态，借助PESSRAL、奥的斯客户体验端，加

上我们的技术团队，可以远程识别、诊断、调整和解决问题，确保电梯高效可靠地为您服务。Gen360[®]不仅仅是一部电梯，它更是一个连接到住宅和商业建筑智能核心的完整平台。让建筑和物业管理者更高效的工作，并有效改善用户的居住体验。

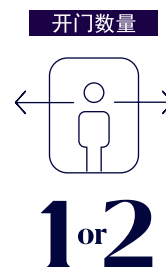
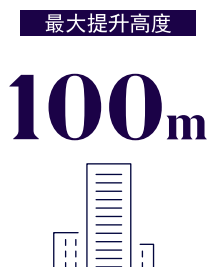
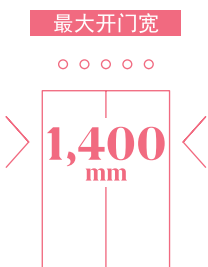
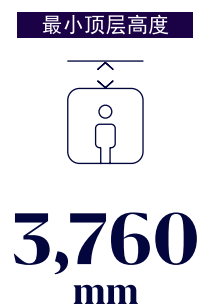



全方位重塑 数字化安全电梯

Gen360®平台为安全标准树立了新的标杆。

全新设计的安全系统架构允许实现全天候监控，实时动态监控电梯运行状态，并远程解决问题，同时有效提高了电梯的整体性能和效率，让人放心无忧。



安全更可靠

全方位重塑 数字化安全电梯

Gen360®书写了新的电梯安全理念

奥的斯传承创新170年。现在，我们重新构思安全。引入了主动安全系统，可以立即进行远程态势评估并采取行动。这不仅是技术的飞跃，更是我们对安全的坚定承诺。



PESSRAL可编程电子安全系统

- ▶ 大幅降低困人率
- ▶ 快速故障诊断，降低停梯时间
- ▶ 安全自检测结果传至Otis ONE®智联屏
- ▶ SIL3安全等级认证



自动救援与远程干预

标配自动救援系统(ARO)，结合可编程电子安全系统(PESSRAL)，当正常运行的电梯遭遇大楼突然断电急停，该装置迅速动作，并监测电梯自身状态，电梯状态正常，则驱动电梯低速运行至就近楼层，开门疏散乘客。

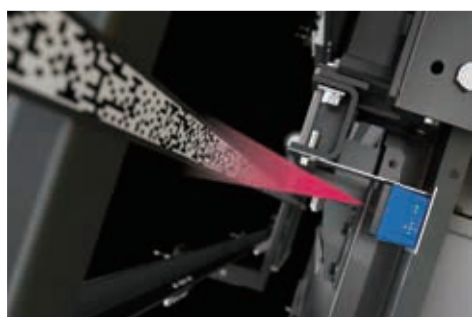

毫米级位置定位系统 (APRS)

领先的毫米级位置检测和运行控制解决方案(APRS)，电梯全井道电子定位系统，让控制系统洞悉轿厢实时位置，避免位置丢失带来的困人烦恼。

什么是 “可编程电子安全系统”？

可编程电子安全系统对传统机械安全链进行实时的、细致的、主动的、电子化安全检测，提高智慧数字电梯的安全可靠性，让您时刻安心。



OTIS 客户平台
奥的斯物联网系统解决方案

OTIS
Customer Platform

姓名	姓名
电话	电话
邮箱	邮箱

提交

全方位重塑 数字化服务支持

Gen360[®]，维保与服务的革新。

乘客依赖电梯高效安全运行，电梯管理者依赖电梯的可靠性能及迅速的服务保养。

Gen360[®]采用先进的传感器检测并预警问题，让您在不知不觉中享受奥的斯电梯为您带来的专属舒适旅程。

精心打造
服务新概念



全方位重塑 数字化服务支持

重塑高效可靠的数字化智慧服务

Gen360®不仅增加了更多传感装置，而且是系统化的将Otis ONE®物联网解决方案和电梯控制系统进行完美结合，从而提供实时性和预测性的电梯物联网信息，对电梯系统做出更精准的监测、分析和诊断，并实时地提供设备的健康信息。



- ▶ PESSRAL检测电梯安全节点的实时状态，让专家实时洞悉及保障电梯的安全运行。
- ▶ 当电梯出现困人等突发情况，标配的智能摄像头将主动联系奥的斯服务团队、值班室，同时通过云端快速报警。
- ▶ 大楼出现断电等意外情况下，全新标配ARO的360控制系统，可以在服务团队到达现场前主动疏散被困乘客。
- ▶ OXP结合Gen360®全新数字智能系统，给予奥的斯服务团队全方位的云端快速支持，远程了解电梯状态。

A full-page photograph of a male technician in a dark blue OTIS uniform, including a cap with the OTIS logo, a vest, and work pants. He is wearing white gloves and looking down at a smartphone in his hands. The background is a brightly lit hallway with wooden doors and ceiling lights.

远程支持

利用Gen360®的智能摄像头，可编程电子安全系统，依托 Otis ONE®，经验丰富的技术人员能够得到远程专家的支持，可以立即进行检查、确认或调试。很多时候，他们还可以远程维护电梯，而且通常无需停梯。



全方位重塑 用户体验

Gen360®平台能够为用户提供平稳而愉悦的乘坐体验。

我们重新设计电梯旅程的多个方面，包括外观、质感和声音等等，因为细节能给乘客增添更卓越的体验，让您的楼宇在众多建筑中脱颖而出。



卓越的体验
卓越的价值

全方位重塑 用户体验

Gen360®彻底重新构思了电梯乘客体验。

标配的Otis ONE®智能物联屏功能让乘客在搭乘电梯时，享受美好的互动体验。通过视频了解前沿资讯；透明的电梯状态分享，增加数字化绿色安全体验。

外观、触感和体验

Gen360®为您的建筑物增添了非凡的价值。



Otis ONE®智能物联屏功能

可定制公告，宣传视频。
13.3和15.6两种规格的显示屏，视觉效果更震撼。

奥的斯维保状态图标形式显示，独家服务体验（互联、在保状态、按需维保）可视化。

智能摄像头主动识别电动车和困人，
安抚、预警同步进行。

显示ReGen®累计能量反馈电量，
绿色低碳可视。

显示PESSRAL每日安全自检测结果，
安心乘梯。

* 效果图仅供参考，详情请以实物为准或咨询奥的斯销售代表。



独特体验

标配的Otis ONE®智能物联屏功能，让数字电梯从交通工具，升级为旅程中的优质伙伴，无论是乘客还是电梯管理者，都将拥有更卓越的全新体验。



全方位重新 优化设计

Gen360®平台赋予您突破设计界限的自由。

以人为本的设计，为您打造更加简洁、优雅和吸引人的设计。

格调空间

无限的想象力，带来更自由的美学设计，
为建筑打造一个可移动的优雅空间。



全方位重新 优化设计



* 效果图仅供参考，轿顶灯板会根据轿厢尺寸变化而分片，详情请以实物为准或咨询奥的斯销售代表。

优雅 都市·格调空间

起源于欧洲的经典设计，专为高品位建筑提供的美学方案，彰显品味的轿壁材质，搭配优雅的氛围灯光，让建筑多出一个有格调的空间。

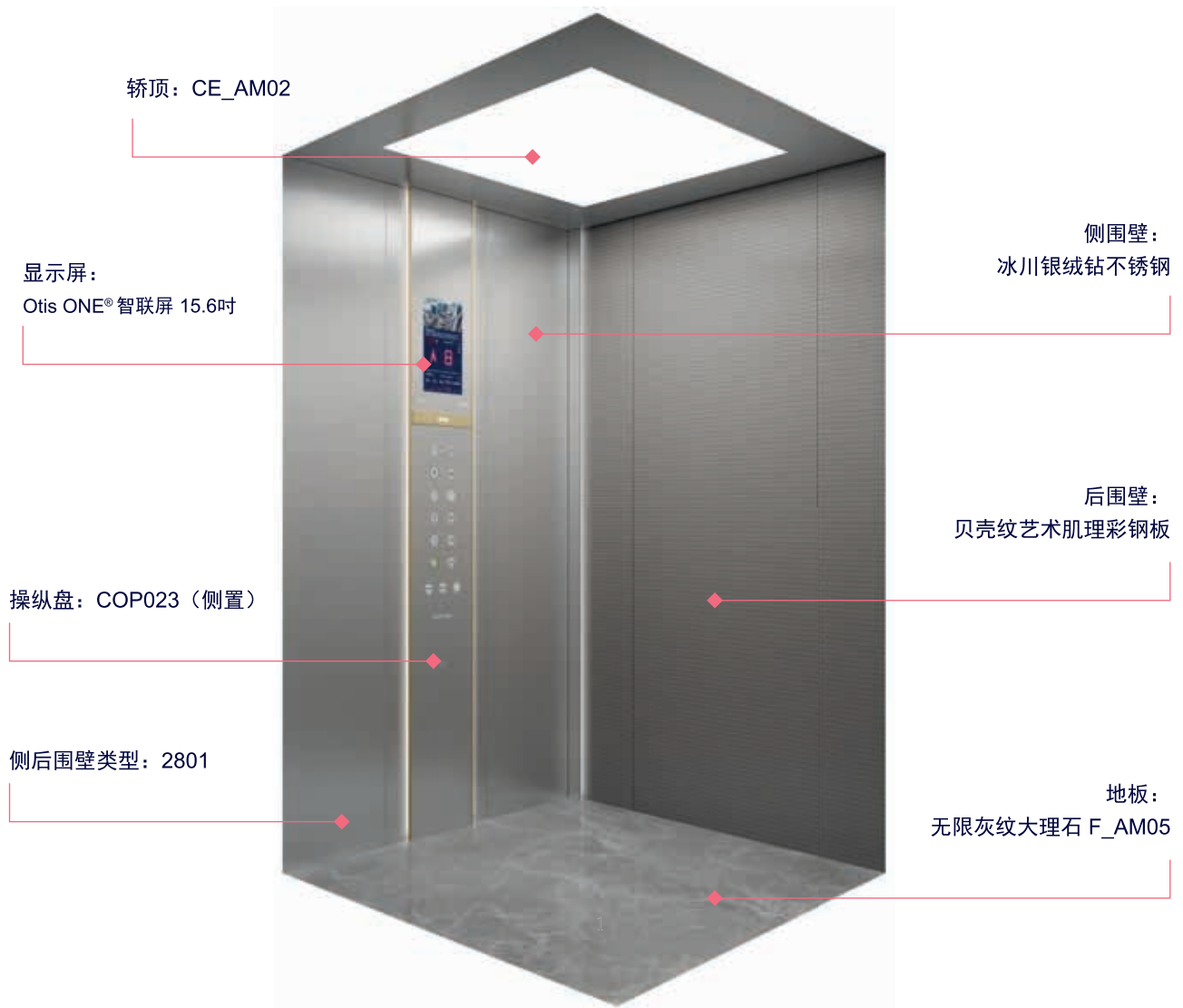

轿 顶: CE_AM02
侧围壁: 冰川银绒钻不锈钢
后围壁: 冰川银绒钻不锈钢
地 板: 无限灰纹大理石 F_AM05
操纵盘: COP023 (侧置)
显示屏: Otis ONE® 智联屏 15.6吋
侧后围壁类型: 2804



轿 顶: CE_AM02
前围壁: 发纹不锈钢
侧围壁: 冰川银绒钻不锈钢
地 板: 无限灰纹大理石 F_AM05
操纵盘: COP020 (前置)
显示屏: Otis ONE® 智联屏 15.6吋
侧后围壁类型: AB_FLEX



轿 顶: CE_AM02
侧围壁: 冰川银绒钻不锈钢
后围壁: 冰川银绒钻不锈钢+中间镜面不锈钢
地 板: 无限灰纹大理石 F_AM05
操纵盘: COP023 (侧置)
显示屏: Otis ONE® 智联屏 15.6吋
侧后围壁类型: 2804RM

* 效果图仅供参考, 轿顶灯板会根据轿厢尺寸变化而分片, 详情请以实物为准或咨询奥的斯销售代表。

轿顶：CE_AM02

显示屏：
Otis ONE® 智联屏 15.6吋

侧围壁：
浅锆色绒钻不锈钢

操纵盘：COP023（侧置）

后围壁：
布纹彩纹钢
+中间镜面不锈钢

侧后围壁类型：2808RM

地板：
波罗的海白纹理大理石
F_AM06



轿顶：CE_AM02
侧围壁：浅锆色绒钻不锈钢
后围壁：浅锆色绒钻不锈钢
地板：波罗的海白纹理大理石 F_AM06
操纵盘：COP023（侧置）
显示屏：Otis ONE® 智联屏 15.6吋
侧后围壁类型：2807

轿顶：CE_AM02
前围壁：发纹不锈钢
侧围壁：浅锆色绒钻不锈钢
地板：波罗的海白纹理大理石 F_AM06
操纵盘：COP020（前置）
显示屏：Otis ONE® 智联屏 15.6吋
侧后围壁类型：AB_FLEX

轿顶：CE_AM02
侧围壁：浅锆色绒钻不锈钢
后围壁：布纹彩钢板
地板：波罗的海白纹理大理石 F_AM06
操纵盘：COP023（侧置）
显示屏：Otis ONE® 智联屏 15.6吋
侧后围壁类型：2808

FTYP023

刚柔并济



视觉·更华丽

“闪耀”外呼采用冰川银绒钻钢化玻璃拼搭浅锆色合金，外观表面呈现丝绸般质感，柔和细腻；底层散发金属光泽，硬朗坚毅；180度视角高效读取交互信息；“日环食”光效按键为建筑营造空间神秘感。愉悦之旅，从点亮外呼开启。

触摸·更洁净

操纵盘及按键表面的细腻质感不仅升华了视觉、触觉的体验，而且容易清洁、不易残留指纹，让按钮能长久“保鲜”，为出行增添一份洁净。

体验·更舒适

奥的斯人机交互产品整体风格统一，应用更为形象、简约的符号系统，让乘梯所需信息一目了然；“闪耀”系列更是历史性地升级电梯信号系统，在电梯开门时，外呼按键与到站灯会如呼吸般柔缓闪烁，告知乘客电梯将要运行的方向，提升效率、消除尴尬，诠释优雅从容带来的高级感。

“闪耀”系列承续奥的斯积淀百年的设计理念，荣获2023 IDEA设计奖*，2023 MUSE设计银奖*。



* 效果图仅供参考，详情请以实物为准或咨询奥的斯销售代表。

* IDEA奖由美国商业周刊（IAA）主办，美国工业设计师协会IDSA（Industrial Designers Society of America）担任评审

* Muse设计奖由美国博物馆联盟（AAM）与美国国际奖项协会（IAA）主办

横显



操纵盘



到站灯



分体式外呼



单梯外呼



并梯外呼





全方位重塑 数字化支持平台

Gen360®的工具能够为您节省宝贵的时间和资源。

我们的在线支持工具能够在整个过程中提高效率，从项目启动到规格设计，一直到您的设备使用寿命结束。这不仅使您的工作更加顺畅，还有助于降低成本。

精心规划
流程精简
执行高效



全方位重塑 数字化支持平台



强化工地现场安全管理，
减少人为事故发生



全程跟踪安装工期，
确保按时完工



多重检查，
保障安装质量

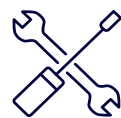

优化安装工艺，提高安装效率，减少安全风险





曳引系统

- ▶ 奥的斯聚氨酯涂层钢带系统：
超过1,000,000台已安装单位的20年可靠性验证
- ▶ 永磁同步无齿轮曳引机设计
- ▶ 采用密封终身轴承的径向低惯性设计
- ▶ 24/7带式监测功能，配备脉冲技术



控制系统

- ▶ 新一代高端数字智能电梯生态系统：360控制系统
- ▶ APRS (毫米级位置定位系统) PESSRAL (电梯安全相关应用的可编程电子系统)
- ▶ 低电压PELV

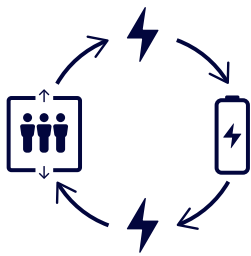

驱动系统

- ▶ 闭环、可变频率
- ▶ 标配奥的斯能源再生技术“Regen Drive”
- ▶ 最多180次启动/小时±
- ▶ 毫米级平层及探测精度

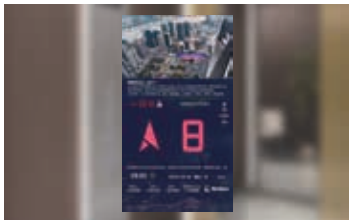

IoT系统

- ▶ 标配性能更强大的Otis ONE®物联网平台
- ▶ 标配轿厢内智能摄像头和Otis ONE®智能物联屏功能
- ▶ 持续监测电梯状态，电梯故障实时上报

环保支持



Gen360®还拥有最佳的能源评级。
Gen360®每天的能源消耗相当于ISO 25745的A级效率。

有关更多信息，请参阅我们的Gen360®环境产品声明。
符合EN 15804标准的EPD。

能源效率等级

A
ISO 25745

标准功能

功能	描述	功能描述
ACB-2	门系统自动回路断路器	控制柜内配置的可切断门机电源供电的断路器。
ACO	上行超速保护装置	当电梯运行速度超过系统允许的最大速度时，限速器会被触发从而切断安全回路，进而通过主机抱闸制停电梯。
ALARB	轿厢警铃	当乘客按轿厢操纵盘的警铃按钮时，轿厢顶部的警铃响起。
ANS	防捣乱操作	为避免空梯运行，电脑通过对载重量进行逻辑判断把不正常的指令作消号处理。此功能可避免恶作剧和错误的轿内指令。如果有一名乘客在轿厢内，这时又有过多的请求被登记，骚扰被发觉后所有的命令请求都会被取消，并要求重新登记正确的楼层信号。
APD	电磁干扰滤波器	防止由于电梯运行对建筑物内其他设备的干扰。
ARD-1	轿厢自动返回设备	当轿厢在设定的时间内无轿厢厅门呼梯信号时，电梯将自动返回设定楼层。
ARO	自动救援操作	目的是为了安全释放由于大楼停电而被困电梯的乘客；当电梯正常运行中突然断电急停后，该装置会迅速动作，当检测到系统处于安全状态下，驱动电梯低速运行至平层位置，平层后开门疏散乘客。
BID	复合钢带质量监测装置	实时监测钢带使用情况，在异常情况发生后执行完运行后系统停止运行检修等待状态。
CBC	轿厢呼叫取消	轿厢内，双击已呼梯的楼层按钮，将取消该楼层的内呼；但是不能取消电梯正在运行的目标楼层。
CCB	反向呼梯	允许登记与轿厢运行方向相反的楼层按钮。
CCBL	轿厢去底部层站响应呼叫	可通过控制柜中的此按钮，直接将电梯呼梯至底层。
CCTL	轿厢去顶部层站响应呼叫	可通过控制柜中的此按钮，直接将电梯呼梯至顶层。
CFL-1	可控轿厢照明	控制柜通过监控电梯状态自动切断或打开轿厢内的照明。
CHCS	切除大厅呼叫开关	可通过控制柜中的此按钮，屏蔽所有楼层的外呼登记。
CHF	电流谐波滤波器	控制柜内配置滤波器，以屏蔽变频器输入电源的谐波对变频器造成的影响。
CHT-4	独立轿厢门和厅门定时	可独立设置轿厢门和厅门的开门等待时间。
CPI	轿厢位置指示器	数字式轿内显示，在轿内的操纵面板及每层楼的大厅召唤盒上随时用十六段数码显示电梯所在层站，以方便乘客了解电梯当前运行位置。
CTTL	轿厢信号灯	在轿厢内的楼层按钮被登记上后，按钮内的灯会亮起以指示此目标楼层已被登记。
DCB-1	关门按钮	电梯轿厢操纵面板上设有控制关门的微动按钮，以方便乘客根据需要灵活掌握关门的时间。
DDOS	禁止门操作开关	可通过控制柜中的此按钮，屏蔽电梯门的开关操作，即电梯会保持门关闭的状态，达到目前楼层后也不会开门。
DDP	延时驱动保护	曳引机持续运转时间超过国标限时，系统自动进入保护状态。
DOBF	快速开门	可以快速响应开门按钮指令的功能，比如在关门过程中，如果按开门按钮，电梯会立即响应开门指令进行反开门。
DSBD	厅门旁路操作	可通过控制柜中的短接插件旁路厅门门锁回路，在此模式下电梯仅可检修运行。
DTP	门定时保护	在固定的时间内（可设置）如果厅门无法关门或开门到位，系统会保护电梯并进入故障模式。

功能	描述	功能描述
DZI	门区指示灯	在控制柜中的一个指示灯用于指示当前轿厢位置是否在门区。
ECU-2	轿厢紧急照明装置	停电状态下，轿厢应急电源自动向轿厢应急照明灯供电。
RLEV	再平层	当由于进出乘客等原因引起负载变化使轿厢地坎与层门地坎的误差超过一定值时，电梯将会自动执行再平层，使轿厢回到准确平层位置。
ERO-2	紧急电动操作 (BS7255)	ERO位于控制柜中，在紧急条件下，可以控制轿厢上行/下行。
FAD	故障自诊断	控制柜自动检测电梯运行状态，当发生故障时，自动监测并判断故障原因，大大减少维修时间。
GTC	限速器涨紧开关	设置在涨紧轮上的一个电气开关，在限速器动作后，此开关也会动作并切换电梯的安全回路以通过抱闸制停电梯。
HPI	大厅位置指示器	数字式大厅显示，在轿内的操纵面板及每层楼的大厅召唤盒上随时用十六段数码显示电梯所在层站，以方便乘客了解电梯当前运行位置。
HTTL	大厅呼梯登记	厅外的呼梯登记按钮，在呼梯登记成功后，此按钮的灯也会亮以指示已成功。
ICU-2	对讲 (轿厢-监控室)	配备具有轿厢至监控室对讲的对讲机。
ICU-6	对讲 (轿厢-控制柜)	配备具有轿厢至机房 (控制柜) 对讲的对讲机。
ICU-7	对讲 (底坑-控制柜)	配备具有底坑至机房 (控制柜) 对讲的对讲机。
ICU-8	对讲 (轿顶-控制柜)	配备具有轿顶至机房 (控制柜) 对讲的对讲机。
J	电梯缺相故障检测	自动检测电源情况，出现电源缺陷时，主机停止运转以保护主机。
LNS	满载不停梯	满载服务，当轿厢内载荷达到满载预设值时，即进入满载直驶状态，电梯将不再应答厅外召唤而直接响应轿内指令直达指定楼层。
MPD-1	电动机过热保护 (可自动复位)	当电动机过热时暂停运转保护电动机，延长使用寿命。
MRO	手动救援操作	电梯停电困人时，通过操纵紧急操作盘或救援装置上救援开关，控制轿厢低速运行到平层位置。
NDG	强迫关门	如果电梯门保持开门的时间超过预设时间，蜂鸣器响起，电梯门以缓慢的速度强制关闭。
OCB	主断路器	电梯控制柜内配置可切断除井道照明，轿厢照明以外的电源供电。
OLD	超载不启动	当轿厢内负载超过额定值时，轿厢内蜂鸣器发出声音并暂停电梯运行。
OS-9	限速器超速开关带自动遥控脱口装置和机械复位装置	限速器超速开关带自动遥控脱口装置和机械复位装置。
PES-1	底坑急停开关	底坑顶部入口处设置的急停开关。
PES-2	第二底坑急停开关	底坑底部设置的急停开关。
SKL-1	单相电源开关	配备一个单相220V的电源开关，用于比如井道照明灯的控制。
SOS	安全钳超速开关	安全钳上配置的电气开关，在电梯超速至限速器联动安全钳动作后，会切断电梯的安全回路以通过抱闸制停电梯。
TCIB	轿顶检修盒	配备轿顶检修装置，通过控制此装置，通过控制此装置实现电梯检修运行，方便安装，调试和检修。
TOCS	轿厢顶部插座	在轿厢顶部配置一个电源插座，用于空调或其他220V设备的供电。
TRIC1	运行次数显示功能	控制柜即时显示电梯已经运行的次数。
UCM	开门动车保护 (EN)	当电梯处于平层位置且门打开时，如果电梯出现意外移动，UCM安全装置马上启动保护，停止电梯运行。
ADO	提前开门	在轿厢即将到达目的地楼层前提前进行开门动作，提高电梯运行效率。
ACP	防暴力保护	通过参数设置，使电梯进入防暴力模式，电梯将在经过预先设定层楼时，在该层楼停靠并开门接受警卫或接待员检查。

可选功能

功能	描述	功能描述
SLS1	检修限位	设置在井道顶部和底部的限位开关，用于限制通过轿顶检修可运行轿厢达到的最远距离。
PKS-1	驻停开关操作	选择此功能将提供驻停钥匙开关盒，当设置在指定楼层的钥匙开关动作后，电梯将在应答完所有指令后返回指定层楼，同时将点亮厅外停梯开关指示灯。
EPO	紧急电源操作	断电时，电梯转接到客户的应急电源后，群组中的电梯轿厢逐一运行到指定（或下一层）层站，门打开，放行乘客，并根据用户的需要，可指定群组中的某些电梯处理正常服务运行；电源正常后，所有电梯自动恢复到正常运行状态。
EFS	紧急消防操作 紧急消防服务-自动	当电梯完成EFO功能操作，返回消防通道层并疏散乘客后，电梯自动进入独立服务状态供消防员使用。
GNC	轿厢到站钟	当轿厢到达指定楼层时，位于轿顶的到站钟发出响声，提醒乘客电梯已经到达。
DHB-1	门保持按钮	在进入轿厢乘客较多，需延长开门时间时，可操作操纵面板上的开门保持按钮。在开门保持信号被触发后，电梯已登记的轿内和厅外指令将失效。开门保持信号可以用关门按钮或轿内指令登记的方式关闭。对于群控系统而言，当某一电梯进入开门保持状态时，系统会自动把分配给此梯的外呼信号转给其他电梯处理。
EQO	地震操作	地震时，对于停在平层位置电梯，电梯开门并保持，且停止正常服务；对于运行中的电梯，系统将自动就近平层，开门后电梯停止服务，关门按钮无效。
ATT-3	有司机服务	通过操作操纵盘内开关进入有司机操作状态，可由司机对轿厢乘客数量、厅外呼梯响应、开关门等进行管理。
ISC-1	独立服务	为满足客户的特殊需要，设计的独立服务状态，进入独立服务后，电梯不再应答厅外召唤信号而只能由人工控制开关门和运行。
NSB	司机直驶	进入司机状态后，按住操纵盘内NSB按钮，电梯不响应外召，直接驶向目的楼层。
MIT	上行交通高峰服务	专门用来缓解大楼内的交通高峰，在上高峰时，所有投入服务的电梯在大厅的载客量达到预设值（一般50%）后，就立即启动运行，并在高峰期间一直保持该模式。或者依靠时间控制，当时间到达客户预设的时间后，电梯进入上高峰服务模式。（该功能仅对并联及群控有效，单梯无效）。
MOT	下行交通高峰服务	专门用来缓解大楼内的交通高峰，在下高峰时，所有投入服务的电梯在大厅的载客量达到预设值（一般50%）后，就立即启动运行，并在高峰期间一直保持该模式。或者依靠时间控制，当时间到达客户预设的时间后，电梯进入下交通高峰服务模式。（该功能仅对并联及群控有效，单梯无效）。
BAS	楼宇自动监控系统接口	通过楼宇自动化接口，用户楼宇自动化系统可以采集电梯信号，实施检测电梯运行状态。

功能	描述	功能描述
MTR	电梯所属对讲监控室	同一项目中的多台电梯分属不同监控室时，不同监控室定义为A、B、C、D，MTR赋值相同的电梯共用一台监控室主机。
ICUTYPE	内部通话装置类型	一台监控室主机对讲机可对应多台电梯。
RSSML	语音安抚语言	在电梯非正常运行模式下，将电梯的运行状态信息，通过语音装置告知轿厢内的乘客，避免乘客恐慌。
SSM	语音合成-中文	电梯在减速平层过程中会用语音报出即将停靠的层站，提醒乘客注意。
	语音合成-英文	
	语音合成-中英文	
BSM	地下室服务	群控时，一台电梯专门为地下室服务，而其他群控组内的电梯受限不为地下室服务。
CBS	轿厢发声按钮	轿厢操纵盘上的按钮按下后可发声。
CCTVC	闭路电视电缆	提供视频电缆实现轿厢内和监控系统的连接。
DCP-2	带延时的轿厢保护装置	电梯无法关门或者不响应电梯信号时，该电梯脱离群控组并进行强制关门。
FAN	风扇（手动）	通过位于轿厢操纵盘内的开关手动控制风扇运行。
	风扇（自动）	如果在设定的时间内无呼梯信号，轿厢通风及其照明自动关闭以节省能源。
DTO	轿厢开门保护	当电梯由于机械卡阻等原因导致不能开门到位超过预定时间（默认为20秒）时，电梯会出现下列动作： -把自己从群控系统中独立出去； -熄灭大厅和轿厢内的方向指示灯； -呼梯信号会分配给群控系统其他电梯； -按下任何电梯控制板的按钮都会发出蜂鸣声； -关门并按照当前的方向驶下个楼层，直到到达基层以后获得正确的方向信号； -在反复尝试了3次开门动作后，轿厢门会关闭，将在下一层停止并开门； -未被响应的命令会被清除。
DTC	轿厢关门保护	轿厢关门保护当电梯由于机械卡阻等原因导致不能关门到位超过预定时间（默认为20秒）时，电梯重复三次关门后，未检测到关门信号，电梯会自动进入保护状态，当电梯监测到门已正常关闭时，电梯将恢复正常操作。电梯会出现下列动作： -把自己从群控系统中独立出去； -熄灭大厅和轿厢内的方向指示灯； -呼梯信号会分配给群控系统其他电梯； -按下任何电梯控制板的按钮都会发出蜂鸣声并开门； -过10秒后尝试再次关门，在尝试关门3次失败后，轿厢门会被强迫关闭； -未被响应的命令会被清除。
IST	间歇停车	启动该功能后，每次运行到指定楼层必停梯开门。
MRO_BL	平衡负载手动救援操作	用于平衡载救援时的主机抱闸释放装置。
OPCON	集选操作控制方式：FCL默认值（全集选）	电梯厅外有上下行两个按钮（端站除外），电梯在运行过程中对厅外的上下行按钮均可相应。
	集选操作控制方式：DCL默认值（下集选）	电梯厅外只有一个下行按钮，电梯只在下行过程中响应厅外按钮，上行时不相应厅外按钮。
REM-ready	仅提供接口	控制柜中提供远程监控信号的接口。

推荐规格

有机房 后对重 ▼

井道平面尺寸

额定载重 DL (kg)	轿厢净宽 CW (mm)	轿厢净深 CD (mm)	开门类型 Door	开门宽 OP (mm)	井道宽度HW (mm)	井道深度 HD (mm)
630	1400	1100	CLD	800	2000	1700
680	1400	1200	CLD	800	2000	1800
800	1350	1400	CLD	800	1950	2000
800	1400	1350	CLD	800	2000	1950
900	1600	1350	CLD	900	2200	1950
1000	1600	1400	CLD	900	2200	2000
1000	1600	1500	CLD	900	2200	2100
1050	1600	1500	CLD	900	2200	2100
1150	1800	1450	CLD	1000	2400	2100
1275	1950	1450	CLD	1100	2550	2100
1350	2000	1500	CLD	1100	2600	2150
1600	2000	1700	CLD	1100	2600	2350

井道顶间距与坑底尺寸

额定载重DL (kg)	额定速度V (m/s)	轿厢高CH (mm)	最小顶层高度 (mm)	最小底坑深度 (mm)
[630, 1600]	1	2300	3900	1200
	1.5		4100	1300
	1.6		4100	1300
	1.75		4150	1350

有机房 侧对重 ▼

井道平面尺寸						
额定载重 DL (kg)	轿厢净宽 CW (mm)	轿厢净深CD (mm)	开门类型 Door	开门宽 OP (mm)	井道宽度HW (mm)	井道深度 HD (mm)
630	1400	1100	CLD	800	2150	1600
680	1400	1200	CLD	800	2150	1600
800	1400	1350	CLD	800	2150	1750
900	1600	1350	CLD	900	2350	1750
1000	1100	2100	CLD	900	1950	2500
1050	1600	1500	CLD	900	2350	1900
1150	1600	1600	CLD	1000	2350	2000
1275	1600	1700	CLD	1000	2350	2100
1350	1600	1800	CLD	1000	2350	2200
1600	1400	2400	CLD	1100	2350	2800

井道顶间距与坑底尺寸				
额定载重DL (kg)	额定速度V (m/s)	轿厢高CH (mm)	最小顶层高度 (mm)	最小底坑深度 (mm)
[630, 1600]	1	2300	3900	1200
	1.5		4100	1300
	1.6		4100	1300
	1.75		4150	1350

推荐规格

无机房 侧对重 ▼

井道平面尺寸

额定载重 DL (kg)	轿厢净宽 CW (mm)	轿厢净深 CD (mm)	开门类型 Door	开门宽 OP (mm)	井道宽度HW (mm)		井道深度HD (mm)	
					普通型	紧缩型	普通型	紧缩型
630	1100	1400	CLD	800	1900	1830	1750	1750
680	1150	1400	CLD	800	1900	1850	1750	1750
750	1300	1400	CLD	800	2000	1865	1750	1750
800	1350	1400	CLD	800	2050	1900	1750	1750
800	1400	1350	CLD	800	2100	2000	1700	1750
1000	1600	1400	CLD	900	2300	2150	1750	1750
1000	1100	2100	CLD	900	2000	1980	2450	2430
1050	1600	1500	CLD	900	2300	2150	1850	1900
1150	1800	1450	CLD	1000	2550	2350	1800	1840
1275	1800	1600	CLD	1100	2550	2450	1950	1950
1350	2000	1500	CLD	1100	2800	2590	1850	1970
1600	1400	2400	CLD	1100	2350	2350	2750	2750
1600	2000	1700	CLD	1100	2800	2650	2050	2030

井道顶间距与坑底尺寸

额定载重DL (kg)	额定速度V (m/s)	轿厢高CH (mm)	最小顶层高度 (mm)	最小底坑深度 (mm)
[630, 1050]	1	2300	3800	1250
	1.5		3950	1350
	1.6		3950	1350
	1.75		4000	1400
[1150, 1600]	1		3800	1250
	1.5		3950	1400
	1.6		3950	1400
	1.75		4000	1400

井道布置图

有机房 后对重 ▼

井道立面图

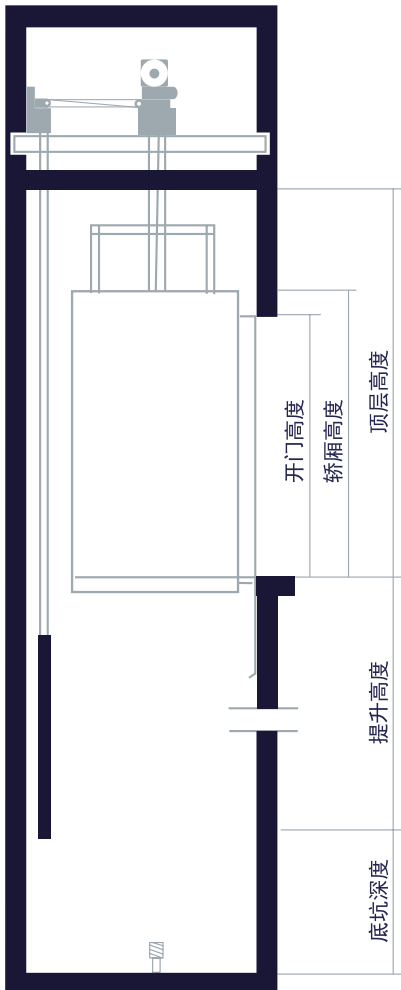

井道平面图

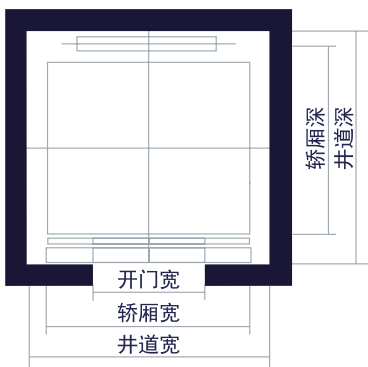

有机房 侧对重 ▼

井道立面图

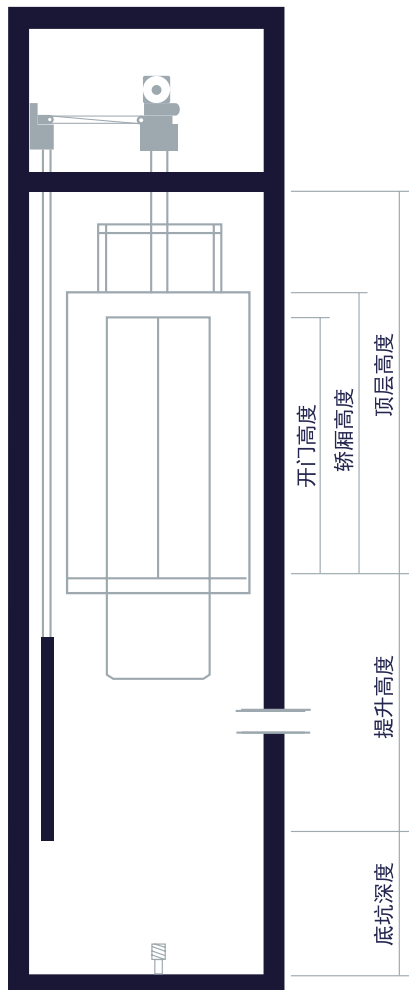

井道平面图

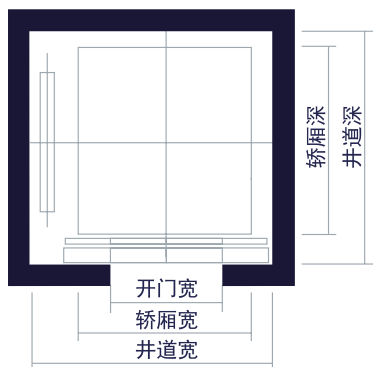

无机房 侧对重 ▼

井道立面图

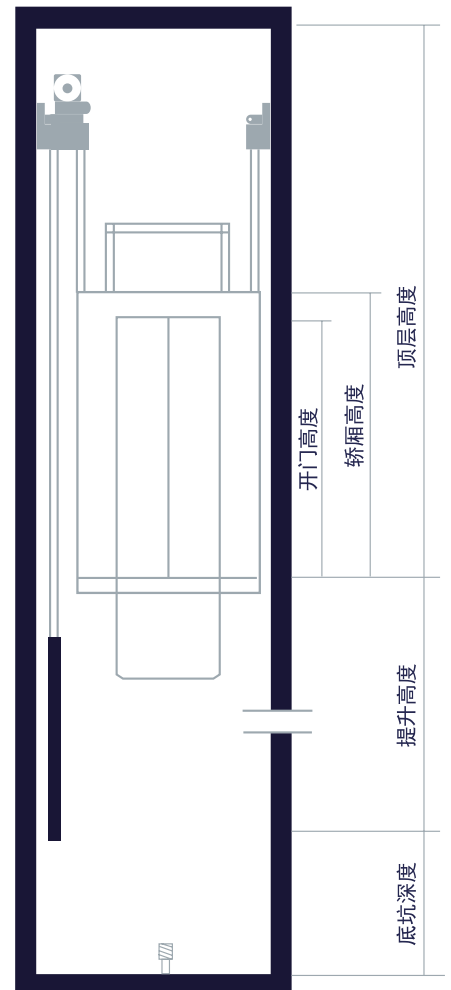

井道平面图

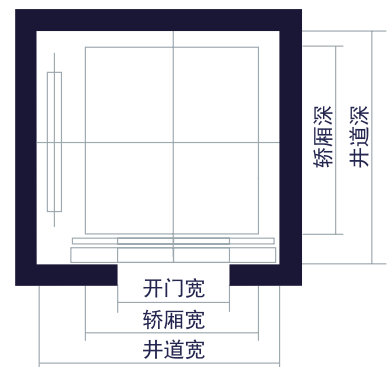



Gen360[®]

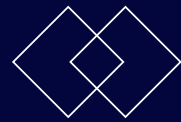

新之所向



创新是我们的 基因

170年来，奥的斯始终关注人们的出行方式，致力于为用户提供顺畅便利的出行方案，将全球的奥的斯用户源源不断送往他们想到达的地方。无论是过去还是现在，不管是舒适的住宅还是世界地标项目，都可以看到奥的斯电梯的身影。

奥的斯不断地创新基因源自170年前，伊莱莎·奥的斯先生发明的安全电梯，使得现代城市建筑拥有更高的高度，更快的速度。

拥有创新的基因让我们自豪，而持续地创新也让奥的斯电梯不断的提升人们的出行模式，成为建筑的忠实伙伴。

OTIS

OTIS® 奥的斯® 是奥的斯电梯公司的注册商标

OTIS 保留未经预先通知而更改的权利

© 版权所有 奥的斯电梯（中国）有限公司

中国客户服务中心

400-818-5588

400-651-5588

www.otis.com



扫描二维码
关注奥的斯官网微信
公众号



扫描二维码
关注奥的斯官网微信
服务号